









Traktorin tyyppi		85	100
Moottori			
DEUTZ dieselmoottori		BF4M2012C	BF4M2012C
Rakenne		Turbo/nestejäähdytys/korkeapaineruiskutus	
Nimellisteho (ECE R24)	kW/hv	56 / 76	66 / 90
Suurin teho (ECE R24)	kW/hv	59 / 80	68 / 93
Suurin teho (2000/25/EC)*	kW/hv	61 / 83	71 / 97
Kierrosluvu, nimellis-/maksimiteho	r/min	2300 / 2000	
Sylinterit/iskutilavuus	l _{kpl} /cm ³	4 / 4,038	
Sylinterin halkaisija/iskun pituus	mm	101 / 126	
Liikellelähdön momentti	%	124	113
Suurin vääntömomentti	Nm	297	353
Vakioväännön alue	r/min	1300 / 1700	
Vääntömomentin nousu	%	31	33
Vakiotehon alue	r/min	1800 / 2300	
Öljynvaihtoväli		500 t tai kerran vuodessa**	
Öljymäärä/polttoainemäärä	litraa	9 / 160	
Biodieselin käyttö		Sallittu, normi DIN EN 14241	
Ohjaamo			
Rakenne		Äänieristetty, pakoputki ohjaamon vasemmassa etukulmassa	
Varusteet		Aurinkolippa, tummennetut lasit, lasinpyyhin/pesulaite edessä ja takana, kaapelien läpivienti, työvalot edessä ja takana, sisävalo, Grammer mekaaninen istuin turvavyöllä (ilmajousitettu istuin lisävaruste).	
Lämmityslaite		Jäähdytysneste, 3-nopeuksinen puhallin	
Ilmastointi		Avattava tuuli- ja takalasi, puhallin, ilmastointilaite ja avattava kattoikkuna lisävarusteena,	
Mittaristo		Heijastamaton digitaalinen näyttö, näyttää ajonopeuden, VO-nopeudet, pikavaihteen, käyttötunnit, ajan jne.	
Sähköjärjestelmä			
Jännite	V	12	
Laturi	kW/A	12 / 95	
Akku	V/Ah/A	12 / 180 / 800	
Runko, jarrut, ohjaus			
Etutasauspyörästön lukko		100 %, sähköhydraulinen käyttö	
Takatasauspyörästön lukko		Sähköhydraulinen käyttö	
Nelivedon kytkentä		Mekaaninen, sähköhydraulinen lisävarusteena	
Ajojarrut		Märät levyjarrut kaikissa pyörissä	
Ohjausjärjestelmä		Hydrostaattinen omalla pumpulla (37 l/min)	
Ohjauskulma / pienin kääntösäde		55° / 3,50 m	
Perävaunujarrut		Ilmajarrut lisävaruste	
Hydrauliikka			
Järjestelmä		Avoin	
Pumpun tuotto	l/min (bar)	54 (190)	
Öljyä ulkopuoliseen käyttöön	litraa	20	

* Hyväksymisen perusta

** Moottorin öljynvaihtoväli on puolitettava jos käytetään biopolttoainetta

Traktorin tyyppi	85	100		
Nostolaite				
Takanostolaitteen kategoria	II / pikakytentäkourat vakiovaruste			
Takanostolaitteen nostokyky	kg	3450		
Etunostolaite, kategoria II	Lisävaruste, taittavat alavarret			
Etunostolaitteen nostokyky	kg	1800		
Ulkopuoliset venttiilit				
Venttiilien määrä	2 kpl / 3 kpl vakiovaruste			
Vapaa paluu	Vakiovaruste			
Toimintatapa	kaksitoimiset, mekaaninen käyttö			
Voimansiirto				
Synchroshift vaihteisto	Synkronoitu, 20 / 20 vaihdetta			
Duospeed vaihteisto	2-nopeuksinen pikavaihte, 40 / 40 vaihdetta			
Kytkin	Mekaaninen, sähköhydraulinen poljinohjaus, nappikytkin vaihdevivussa lisävaruste			
Ajosuunnan vaihto	Mekaaninen, vipu vasemmalla puolella, sähköhydr.suunnanvaihtaja lisävaruste			
Ajonopeudet, Synchroshift vaihteisto, 20 / 20, renkaat 480/70 R34, Agrofarm 85				
	S 			
1	0,402	1,132	3,605	10,915
2	0,596	1,677	5,341	16,171
3	0,793	2,231	7,106	21,515
4	1,047	2,943	9,374	28,361
5	1,689	3,907	12,442	37,670
Ajonopeudet, Duospeed vaihteisto, 40 / 40, renkaat 480/70 R34, Agrofarm 85				
	S  (low/high)	 (low/high)	 (low/high)	 (low/high)
1	0,464/0,542	1,579/1,842	3,410/3,978	10,152/11,844
2	0,625/0,729	2,123/2,477	4,586/5,351	13,655/15,931
3	0,831/0,970	2,825/3,296	6,102/7,119	18,167/21,196
4	1,183/1,381	4,023/4,694	8,689/10,138	25,872/30,185
5	1,596/1,862	5,425/6,330	11,717/13,671	34,888/40,703
Etuvoimanotto				
Ohjaus	Sähköhydraulinen kytkentä			
Pyörimisnopeus	r/min	1000		
Pyörimissuunta	Oikealle ajosuuntaan katsottuna			
Takavoimanotto				
Ohjaus	Sähköhydraulinen kytkentä			
Ajovoimanotto	Erillinen akseli, lisävaruste			
Pyörimisnopeudet	540/540E/1000/1000E			
Moottorin kierrosnopeus, 540/540E/1000/1000E	r/min	2,080 / 1,630 / 2,280 / 1,780		

a Akseliväli
b Pituus
c Korkeus

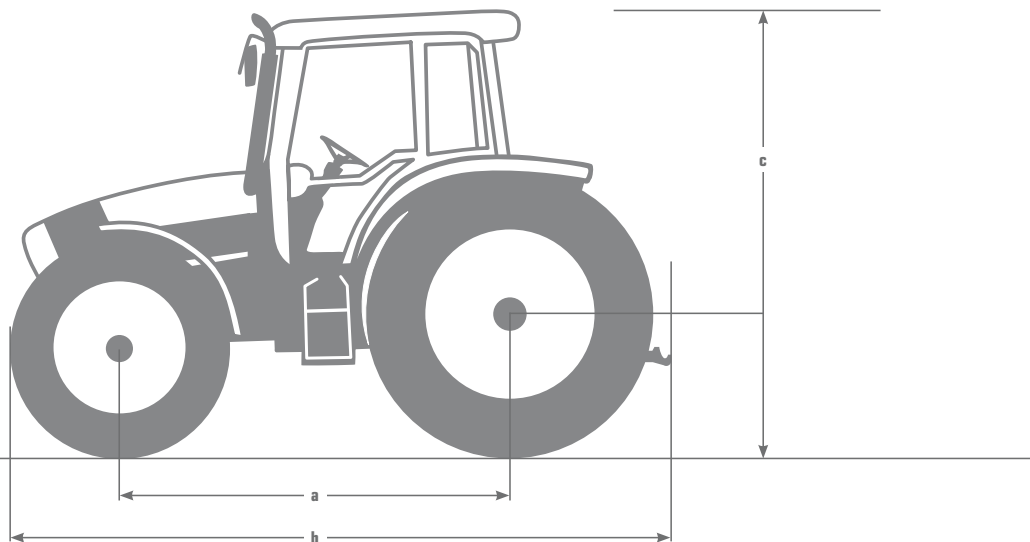
**Traktorin tyyppi****85****100****Mitat, mm**

a Akseliväli	mm	2310	2340
b Pituus, vetovarsilla / ilman	mm	4060 / 3850	4160 / 3950
c Korkeus, ilmastoinnilla/ ilman*	mm	2683 / 2513	2808 / 2638
Raidevälit	mm	Säädettävät vanteet, 1500 - 2100 riippuen renkaista	
Pienin leveys	mm	1957, 340/85 R38 renkailla	
Maavara (vakiorenkailla)	mm	500	500

Painot, kg (40 km/t, ohjaamo)**Kuormittamaton paino ****

Etuakseli	kg	1610	1620
Taka-akseli	kg	2060	2390
Kokonaispaino	kg	3670	4010

Suurin sallittu paino

Etuakseli	kg	2800	3000
Taka-akseli	kg	3300	4800
Kokonaispaino	kg	6100	7200

* Vakiokatto, riippuen takarenkaista

** Etupainotelineellä, ilman painoja, ilman etunostolaitetta, ohjaamolla ja kuljettajalla (75 kg) ja täydellä polttoainesäiliöllä

TEKNISET TIEDOT

AGROFARM 85 • 100

Traktorin tyyppi	85		100	
	Edessä	Takana	Edessä	Takana
Lisävaruste	320/85 R24	420/85 R30	–	–
Lisävaruste	360/70 R24	480/70 R30	–	–
Lisävaruste	320/85 R28	340/85 R38	320/85 R28	340/85 R38
Lisävaruste	480/65 R24	540/65 R34	480/65 R24	540/65 R34
Vakiovaruste	420/70 R24	480/70 R34	420/70 R24	480/70 R34
Lisävaruste	380/85 R24	420/85 R34	380/85 R24	420/85 R34
Lisävaruste	–	–	360/70 R28	–
Lisävaruste	–	–	480/70 R24	520/70 R34
Lisävaruste	–	–	340/85 R28	–
Lisävaruste	–	–	420/85 R24	460/85 R34
Lisävaruste	–	–	340/85 R28	420/85 R38
Lisävaruste	–	–	440/65 R28	540/65 R38
Lisävaruste	–	–	380/70 R28	480/70 R38

Saatavilla olevat renkaat löytyvät voimassa olevasta hinnastosta..

Tämä painotuote on tarkoitettu kansainväliseen jakeluun. Kuvissa näytetään sekä erikois- että vakiovarusteita. Kaikkia kuvattuja malleja ei ole saatavana kaikissa maissa. Jälleenmyyjä tietää mitkä varusteet ja vaihtoehdot ovat saatavilla. Jotkut esitetyt työkoneet eivät välttämättä täytä kyseessä olevan maan määräyksiä. Asiakkaan tulee - keskusteltuaan myyjän kanssa - ottaa tämä huomioon. Kaikki tässä esitteessä esitetyt kuvat ja tiedot voivat muuttua ilman etukäteisilmoitusta. Emme vastaa tässä esitteessä mahdollisesti esiintyvistä virheistä. Tässä esitteessä mainitut seikat eivät ole sitovia ja ne voivat muuttua teknisistä, kaupallisista tai laillisista syistä. Valmistaja ei vastaa edellä mainituista seikoista. SAME DEUTZ-FAHR DEUTSCHLAND GmbH pidättää itselleen oikeuden muuttaa traktorin teknisiä tai rakenteellisia ominaisuuksia, ilmoittamatta siitä etukäteen.



SAME DEUTZ-FAHR

SAME DEUTZ-FAHR DEUTSCHLAND GmbH,
D-89415 Lauingen, www.deutz-fahr.de

Y-maatalous

Alhonnituntie 4, 01900 Nurmijärvi
Puh. 09-2764 550, faksi 09-2764 5555
info@yrma.net www.yrma.net



EVOLVING AGRICULTURE.